

# ERWARTE MEHR KOLLEKTIONEN

**DAS TÜREN-PROGRAMM — UNSERE MODELLE IM ÜBERBLICK**

---



# ERWARTE MEHR KOLLEKTIONEN

## Inhalt

WEISSLACK-TÜREN .....	06
DECORA-TÜREN .....	14
FURNIER-TÜREN .....	22
GLAS-TÜREN .....	28
SONDERELEMENTE .....	34
SCHIEBETÜREN .....	36
TÜRDRÜCKER .....	38
ALLGEMEINE INFORMATIONEN .....	40





Angefangen hat Herholz als kleine Möbeltischlerei im Münsterland, die sich Großes vorgenommen hat. Visionen sind keine Träumereien, wenn man weiß, wie man sie umsetzen kann. Daran haben wir geglaubt und sind heute einer der führenden Komplettanbieter für Innentüren. Trotzdem verpflichten wir uns als Familienunternehmen den Werten handwerklicher Qualität – das ist unsere Herkunft und die Erfolgsformel für die Zukunft. Traditionelle Qualitätsarbeit und Produktion auf höchstem technischen Standard haben wir vereint und perfektioniert, ohne unseren Ursprung aus den Augen zu verlieren.

---

WIR DENKEN  
HEUTE SCHON  
AN DEN BEDARF  
VON MORGEN –  
MIT TÜREN –  
MIT SINN UND  
SYSTEM.

---

Unsere Kunden erleben bei uns eine neue Realität – denn Herholz hat die passende Tür schon vorgedacht. Wir wissen ganz genau, welche Ansprüche Sie an eine Tür stellen. Darunter muss das Design aber nicht leiden, denn unsere Türen mit System bieten absolute Gestaltungsfreiheit in allen Dimensionen. Ist es mit der Optik noch nicht genug, überzeugen unsere Türen auch technisch. Mit einer Tür von Herholz geht man keine Kompromisse ein.

SO DENKEN WIR – SO HANDELN WIR

---

LEISTUNG  
QUALITÄT  
ZUVERLÄSSIGKEIT

# BRANDNEU UND BEEINDRUCKEND

## Türen mit exklusiver Optik

Weißlack-Kreationen in 3D-Optik – das außergewöhnliche Gestaltungselement in Ihren Wohnräumen, hier mit der hochaktuellen Rillenoptik. Wie aus dem Nichts erhebt sich das Rillenprofil dank einer von Herholz entwickelten speziellen Frästechnik horizontal und vertikal verlaufend aus dem Türblatt, um dann ausdrucksstark in eine Linienoptik überzugehen. Die besondere 3D-Eigenschaft verleiht den Türen eine einzigartige Optik mit faszinierender Tiefenwirkung, die sich je nach Lichteinfall im Raum oder Ihrem Blickwinkel auf die Türen auswirkt.



Laser 01

Laser 02

Laser 03

Laser 04

Laser 05



Laser 61

Laser 62

Laser 63

ALLE  
WEISSLACK  
TÜREN  
ÄHNLICH  
RAL 9016

**Laser 05**  
WeiBlack-Oberfläche  
ähnlich RAL 9016



# WEISSE WELLE

## Der Wohntrend Nr. 1

Eine elegante Weißlack-Tür von Herholz zu besitzen, ist Ausdruck von gutem Geschmack – sie zu bauen ist unsere Leidenschaft. Und die fängt beim Design an. Design, das morgen nicht als unmodern gilt, nur weil es gestern modisch war. Design, das einen Raum zum Leben erweckt und mit Persönlichkeit füllt. Mit schlichter Eleganz, ausdrucksvoller Präsenz oder modern-zeitloser Ästhetik. Herholz stellt sich immer die Fragen: „Was erwarten unsere Kunden morgen von uns? Wie können wir heute schon daran arbeiten?“



**Esprit 32**  
Weißlack-Oberfläche  
ähnlich RAL 9016



**Atrium 30**  
Weißlack-Oberfläche  
ähnlich RAL 9016

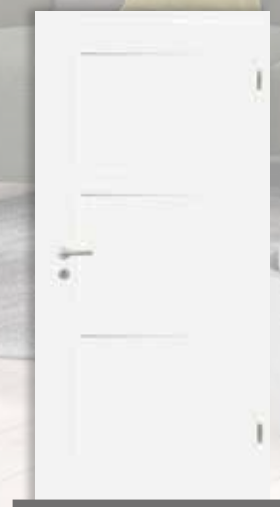

**Modell #3**  
Weißlack-Oberfläche  
ähnlich RAL 9016



**Salon 10**  
WeiBlack-Oberfläche  
ähnlich RAL 9016



# WEITERE MODELLE



**Blanco**  
(hochwertige  
Spritzlackierung)

**Landhaus**

**Eleganz**

**Forum**

**Format**

**Signum**



**Parade**

**Glamour**

**Noblesse**

**Barock**

**Salon 10**

**Salon 30**



**Atrium 10**

**Atrium 20**

**Atrium 21**

**Atrium 30**

**Atrium 40**

**Atrium 41**

---

**ALLE TÜREN MIT 01 SIND OHNE V-FUGE UND ALLE TÜREN MIT 02 SIND MIT V-FUGE**

---



**Charme 01  
Charme 02**

**Grandeur 01  
Grandeur 02**

**Grazie 01  
Grazie 02**

**Juwel 01  
Juwel 02**

**Supreme 01  
Supreme 02**

**Bellevue 01  
Bellevue 02**



**Esprit 8**

**Esprit 11**

**Esprit 16**

**Esprit 24**

**Esprit 26**

**Esprit 32**



**Esprit 33**

**Esprit 34**

**Esprit 41**

**Esprit 42**

# WEITERE MODELLE

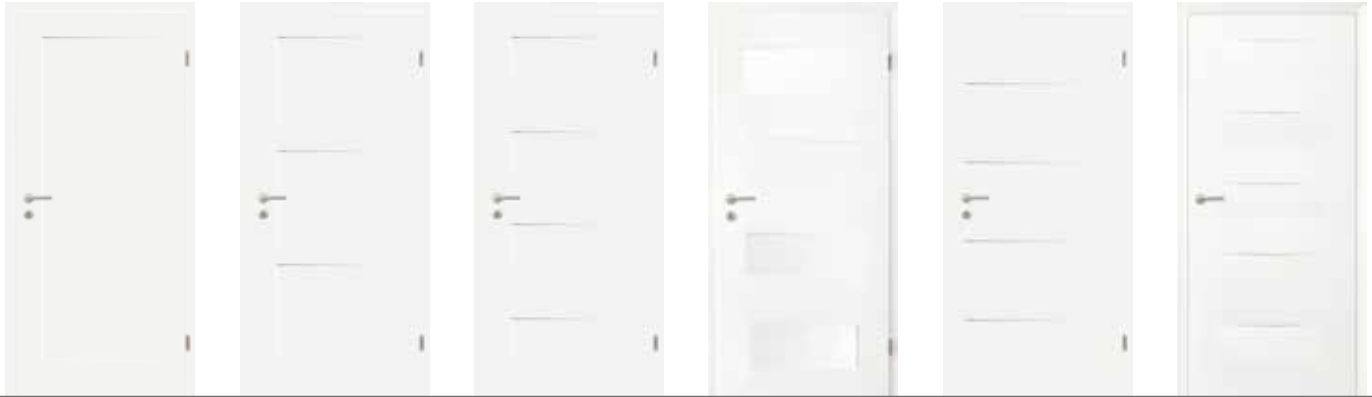

#1

#3

#4

#22

#24

#55



**Break 1**

**Fusion 1**  
(mit Dekoreinleger)

**Fusion 2**  
(mit Dekoreinleger)

**Fusion 3**  
(mit Dekoreinleger)



**Vetro**

**Vision**  
schlosseitig

**Vision**  
mittig

**VETRO UND  
VISION MIT  
DIREKTVER-  
GLASUNG**



**Spectrum 10**

**Spectrum 20**

**Spectrum 30**

**Spectrum 31**



**Frame F**

**Frame 01**

**Frame 02**

**Frame 03**



**Esprit 24**  
Nebelgrau  
PU800MP6V024489

**#22**  
Felsgrau  
NCS S 3502-G

**Atrium 30**  
Titangrau  
NCS S 6500-N

**Atrium 40**  
Mattschwarz  
RAL 9005  
(abgesenkter Glanzgrad)

**WEITERE OBERFLÄCHEN LAUT  
RAL-FÄCHER AUF ANFRAGE  
(UNTER VORBEHALT DER  
OBERFLÄCHENPRÜFUNG)**

**DarkLines 45**  
Decora Brillant-Weiß



Für weitere Türmodelle fragen Sie bitte Ihren Herholz-Fachhändler

# SCHWARZ UND WEISS

## Die höchste Form der Kontraste

In der Serie „DarkLines“ greift Herholz das brandaktuelle Thema der Rillenoptik erneut auf. Weiße Türen sind zeitlos und beständig, schwarze Highlights sind topmodern und gestalterisch. Mit der Entwicklung der Serie „DarkLines“ wurde ein neues Produktionsverfahren entwickelt, denn die schwarzen Rillen wurden in die Holzoberflächen in millimetergenauer Fertigung gefräst, um dann 3 cm vor Türblattende wieder in die weiße Oberfläche überzugehen. Eine technische Herausforderung, die die edle Optik der Türen hervorhebt.



DarkLines 11

DarkLines 16

DarkLines 24

DarkLines 25

DarkLines 26

DarkLines 32



DarkLines 33

DarkLines 34

DarkLines 45

**Zeitlos-Türelement**  
Decora Vital Pinie hell



Für weitere Türmodelle fragen Sie bitte Ihren Herholz-Fachhändler



# ILLUSION ODER WIRKLICHKEIT

## Decora – nach dem Vorbild der Natur

Der mehrschichtige Werkstoff CPL (Continuous Pressure Laminate) bietet ideale Möglichkeiten, um zeitgemäße Farb- und Echtholznachbildungen zu kreieren. In dem Türprogramm Decora hat Herholz eine eigene Kollektion spannender CPL-Dekore zusammengestellt, mit denen sich markante Spuren für ein rundum schönes und modernes Wohnambiente legen lassen. Herholz bietet bei Decora-Oberflächen die Wahl zwischen vielen trendorientierten Oberflächendesigns. Für eine optimale Farb- und Strukturharmonie werden die Dekore bei Türblatt und Zarge verwendet.



**Modern-Türelement Horizont**  
Decora Vital Pinie hell

**Modern-Türelement Vision**  
Decora Vital Pinie hell  
Direktverglasung mittig,  
satiert

**Modern-Türelement Vetro**  
Decora Vital Pinie hell  
Direktverglasung mittig,  
satiert

**Modern-Türelement Horizont**  
Decora Vital Ast-Eiche horizontal  
Zarge Decora Schwarz



Für weitere Türmodelle fragen Sie bitte Ihren Herholz-Fachhändler

# WEITERE MODELLE



**Zeitlos**

**Horizont**

**Spectrum 10**

**Spectrum 20**

**Spectrum 30**

**Spectrum 31**



**Fusion 1**  
(mit Dekoreinleger)

**Fusion 2**  
(mit Dekoreinleger)

**Fusion 3**  
(mit Dekoreinleger)



**Vetro**

**Vision**  
schlosseitig

**Vision**  
mittig

**VETRO UND  
VISION MIT  
DIREKTVER-  
GLASUNG**

# DECORA (CPL) OBERFLÄCHEN

Widerstandsfähig und pflegeleicht



Decora Brillant-Weiß  
(ähnlich RAL 9016)



Decora Uni-Weiß  
(ähnlich RAL 9016)

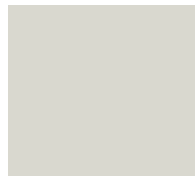

Decora Nebelgrau



Decora Felsgrau



Decora Titangrau



Decora schwarz  
(Zargenoberfläche)



Decora Valeur grau



Decora Valeur taupe



Decora Esche Weiß  
deckend  
(ähnlich RAL 9016)



Decora Berg-Ahorn



Decora Eiche hell



Decora Landbuche



Decora Wildbuche



Decora Wildbuche  
horizontal



Decora Sandbirke



Decora Sandbirke  
horizontal



Decora Zimtbirke



Decora Zimtbirke  
horizontal



Decora Granitbirke



Decora Schieferbirke  
horizontal

### Allgemeines

Die Oberfläche CPL (Continuous Pressure Laminate) ist ein mehrschichtig aufgebauter Werkstoff in Farb- oder Echtholznachbildung.

### CPL-Auswahl

Die Firma Herholz verwendet eigene Oberflächendesigns unter dem Produkt-namen Decora.

### Verfahrenstechnik

Das CPL besteht aus einzelnen Papierlagen aus Naturzellulose, vollimprägniert mit duroplastischen Harzen, die unter Hitze und hohem Druck miteinander verpresst werden.

### Oberflächeneigenschaften

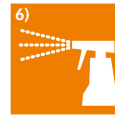

- 1 Kratzfest Kennzahl 3
- 2 Abriebfest Kennzahl 1
- 3 Hitzebeständig bis 80° C
- 4 Lichtbeständig
- 5 Fleckenunempfindlich
- 6 Beständig gegen handelsübliche nicht-scheuernde Reinigungsmittel, leichte Säuren und Laugen
- 7 Antistatisch
- 8 Lösungsmittelbeständig
- 9 Antibakteriell nach ISO 22196:2011



Decora Vital Pinie Arktis

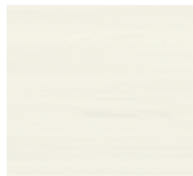

Decora Vital Pinie Arktis horizontal



Decora Vital Pinie hell



Decora Vital Pinie hell horizontal



Decora Vital Pinie Karamell horizontal



Decora Vital Eiche Origin horizontal



Decora Vital Solar-Eiche



Decora Vital Solar-Eiche horizontal



Decora Vital Saloon-Eiche



Decora Vital Saloon-Eiche horizontal



Decora Vital Ast-Eiche



Decora Vital Ast-Eiche horizontal



Decora Vital Ripped-Eiche



Decora Vital Ripped-Eiche horizontal



Decora Vital Moor-eiche



Decora Vital Moor-eiche horizontal



Decora Vital Flamm-Eiche



Decora Vital Flamm-Eiche horizontal

**Vital-Oberflächen:** besitzen eine fühlbare Struktur, diese verleiht der Oberfläche Lebendigkeit. Die Kombination aus täuschend echter Holz-Reproduktion, der Struktur und den hochwertigen Laminat-Eigenschaften lassen die Türen zu einem echten haptischen Erlebnis werden. Fühlen Sie den Unterschied!



# ZURÜCK ZUR NATUR

## Furnierte Türen mit exzellentem Finish

Holz begleitet den Menschen seit jeher. Kaum ein anderes Material bietet so vielfältige ästhetische und funktionelle Eigenschaften wie Holz. Dabei ist Holz immer behaglich, ausdrucksstark und sinnlich. Bei Furniertüren von Herholz zieht Holz in seiner schönsten Form in die eigenen vier Wände ein. Kein Furnier gleicht dabei dem anderen. Individuelle Maserungen, Farben und fühlbare Strukturen machen jede Herholz Tür mit Furnieroberfläche zu einem unverwechselbaren Stück Natur. Dem Gestaltungsspielraum sind keine Grenzen gesetzt.



**Modern-Türelement Horizont**  
Spliteiche gebürstet - organic  
horizontal



**Modern-Türelement Horizont**  
Spliteiche gebürstet - organic  
horizontal  
Zarge Decora Schwarz



**Modern-Türelement Horizont**

Spliteiche gebürstet - organic horizontal  
Zarge Decora Schwarz



# WEITERE MODELLE



Zeitlos

Horizont



3053 / V 055

5011B / V 055

5021B / V 055

ALLE VER-  
GLASUNGEN  
SATINIERT



Vetro

Vision  
schlosseitig

Vision  
mittig

VETRO UND  
VISION MIT  
DIREKTVER-  
GLASUNG



**Modern-Türelement Horizont**  
Wildecke gebürstet - organic horizontal



# FURNIER OBERFLÄCHEN

Echtholz-Furnier\*

## STANDARD-OBERFLÄCHEN



Kanadischer Ahorn



Buche natur



Eiche hell



Eiche natur

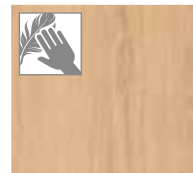

Eiche Natur  
Roheffekt



Ast-Eiche  
Roheffekt



Limba farbig



Mahagoni gebeizt



Streichfähig



Wildeiche gebürstet -  
organic

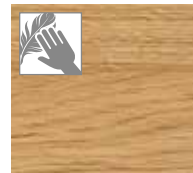

Wildeiche gebürstet -  
organic horizontal



Wildeiche gebürstet -  
organic weiß horizontal



Spliteiche  
gebürstet - organic  
horizontal



Eiche Vintage  
gebürstet - organic  
horizontal

Die fühlbare Struktur verleiht der Roheffekt-Echtholz-Oberfläche und der Furnier-Oberfläche (gebürstet - organic) der Türen ein besonderes haptisches Erlebnis. Für den erlebbaren Roheffekt werden ausgesuchte Furniere mit einem speziell entwickelten UV-Lack behandelt. Es entsteht das Gefühl von unbehandeltem Holz jedoch mit der Widerstandsfähigkeit einer UV-Lackierung. Fühlen Sie den Unterschied!



## SONDER-OBERFLÄCHEN



Amerikanische Eiche



Amerikanische Weißeiche



Macoré



Sapeli-Mahagoni gebeizt



Eiche rustikal 003

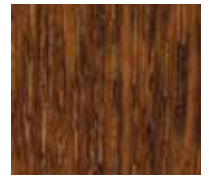

Amerikanische Eiche gebeizt



Amerikanischer Kirschbaum natur



Schweizer Birnbaum



Europäischer Ahorn



Buche gebeizt



Birke



Erle



Esche



Esche Braunkern



Kiefer astig

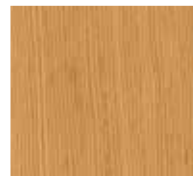

Oregon Pine



Fichte



Kiefer



Rüster



Lärche

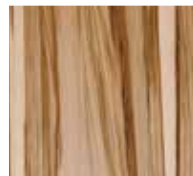

Satin Walnut



Amerikanischer Nussbaum

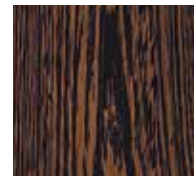

Wenge



Tineo



Esche Schwarz gebeizt



Esche Weiß Pore



Esche Weiß

# STYLISCHE GANZGLASTÜREN

## Türen mit transparentem Durchblick

Transparent, leicht und offen sind Begriffe, die man mit Glas in Verbindung bringt. Ein Produktbereich, der gerade in den letzten Jahren stetig an Bedeutung gewonnen hat. Ganzglastüren bieten eine optische und akustische Abgeschlossenheit, ohne den Durchblick zu verstellen und sorgen außerdem für einen harmonischen Übergang von einem Raum in einen anderen. Sie gliedern Wohnungen, ohne zu trennen und beleuchten bzw. erhellen Räume wie Flure, Dielen, Eingänge und Windfänge.



**Moreni A**  
Fläche klar, Motiv mattiert  
Beschlag Schlosskasten  
Arcos Studio  
Bänder Arcos Office



**Luti B**  
Fläche mattiert, Motiv klar  
Beschlag Schlosskasten  
Arcos Studio  
Bänder Arcos Office



**Pagera**  
Fläche klar, Motiv mattiert  
Beschlag Schlosskasten  
Arcos Studio  
Bänder Arcos Office

**Loft 1-SD**

Fläche Floatglas klar, Motiv matt schwarz  
Zarge Decora Schwarz



# WEITERE MODELLE



Bellini



Bettino



Bianci



Bonito



Campi



Cappa



Delicato



Diamante



Fanti



Grano



Luini



Luti



Magia 1



Magia 3



Magia 4



Magia 22



Magia 24



Magia 55



**Metrico**

**Mancini**

**Meridiani**

**Moreni**

**Paolini**

**Pardo**



**Pavarotti**

**Pietro**

**Pisano**

**Quattro**

**Rotella**

**Sapone**



**Santi**

**Tresca**

**Pagera**

**Venetto**

**Viola**

**Violino horizontal**

# WEITERE MODELLE



Loft 1-SD

Loft 2-SD

Loft 3-SD



**Viola A**

Fläche klar, Motiv mattiert, 3D beidseitig



### **Exklusiv-Türelement**

Zarge mit 2 Seitenteilen und Oberlicht / Verglasung Floatglas klar;  
Modern-Türblatt Vetro mit Direktverglasung 9181 Fanti B  
(Fläche mattiert, Motiv klar), Decora Brillant-Weiß



Für weitere Türmodelle fragen Sie bitte Ihren Herholz-Fachhändler

# SONDERELEMENTE

Türen mit der besonderen Note



Oberlicht



1 Seitenteil schlossseitig



1 Seitenteil bandseitig



2 Seitenteile



1 Oberlicht + 1 Seitenteil schlossseitig



1 Oberlicht + 1 Seitenteil bandseitig



1 Oberlicht + 2 Seitenteile



Abgeschrägte Türelemente

**Schiebetür Decora Brillant-Weiß**  
2-flügelig in der Wand laufend



Für weitere Türmodelle fragen Sie bitte Ihren Herholz-Fachhändler

# SCHIEBETÜREN

Leise Gleiter in tollem Design



1-flügelig vor der Wand laufend



1-flügelig in der Wand laufend



Move



2-flügelig vor der Wand laufend



2-flügelig in der Wand laufend

# ZAHLREICHE TÜRDRÜCKER

- Vielfalt und Auswahl

- Hochwertige Qualität
- Verschiedene Materialien von Edelstahl bis Schwarz
- Mit und ohne Schlüssellochbohrung
- Moderne Minirossette
- Präventive Schutzbeschläge
- Exklusive Drücker der Designer-Marke Randi

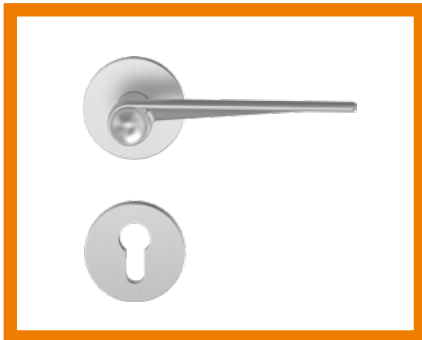

**Randi Spira**  
Edelstahl matt



**Randi Nordic Straight**  
Edelstahl matt

MEHR RANDI-  
TÜRDRÜCKER  
FINDEN SIE IM  
PROSPEKT  
„ERWARTE MEHR  
TÜRÖFFNER“



**Porto Minirossette**  
Edelstahl matt



**Porto Minirossette**  
matt schwarz

SCHLICHTES  
DESIGN DURCH  
MINIROSETTE,  
AUSGEFALLEN  
UND EXTRA-  
VAGANT



**Hierro**  
Edelstahl matt



**Lissabon**  
Edelstahl matt

**ZEITLOS UND  
SCHLICHT, DIE  
TÜRDRÜCKER  
IN EDELSTAHL  
MATT**

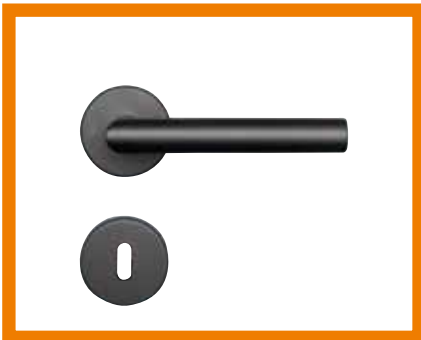

**Porto**  
matt schwarz



**Porto Push-2-Shut**  
matt schwarz

**ERWARTE  
MEHR, MATT  
SCHWARZE  
TÜRDRÜCKER,  
SIE SETZEN  
AKZENTE**



**Protect-Line 1L**  
Edelstahl matt



**Protect-Line 2U**  
Edelstahl matt

**MEHR SCHUTZ-  
BESCHLÄGE  
FINDEN SIE IM  
PROSPEKT  
„DAS WEISSLACK-  
PROGRAMM“**



**Flat-Line\***  
Edelstahl



**Flat-Line\***  
matt schwarz

**FLAT-LINE  
MODEL-  
ABHÄNGIG  
MONTIERBAR  
IN EDELSTAHL  
ODER MATT  
SCHWARZ**

\* Flat-Line ist modelabhängig montierbar

# NEHMEN SIE MASS

## Die Maßvielfalt bei Türen

Mit seiner enormen Maßvielfalt bietet der Türen-Spezialist Herholz zeitgemäße und komfortable Lösungen für jede individuelle Neubau- bzw. Modernisierungsaufgabe. Die Herholz-Holzumfassungszargen sind durch ihr Konstruktionsprinzip und ihre Maßvielfalt flexibel und universell einsetzbar. Dadurch lassen sich Türen unterschiedlichster Größe und Höhe problemlos in jedes Raumkonzept einfügen.

Die Produkte werden in großen Serien aber auch in exklusiver Einzelanfertigung individuell nach den Wünschen der Bauherren/ Renovierer und den Anforderungen des Objektes gefertigt. Selbst bei technischen Türen wie etwa einbruchhemmenden Elementen oder bei Schallschutztüren oder auch Brand-/ Rauchschutztüren ist die maßliche Variantenvielfalt und damit projektbezogene Realisierung gegeben.



Höhenmaße

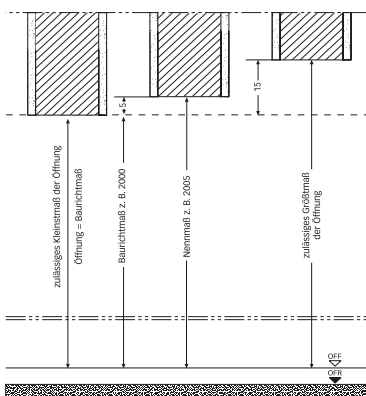

DIN rechts

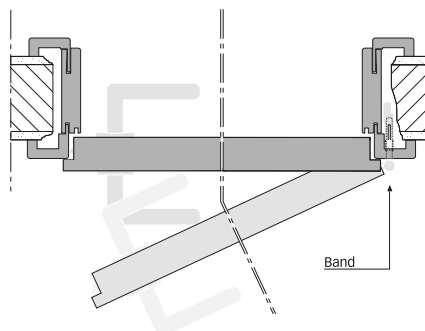

DIN links

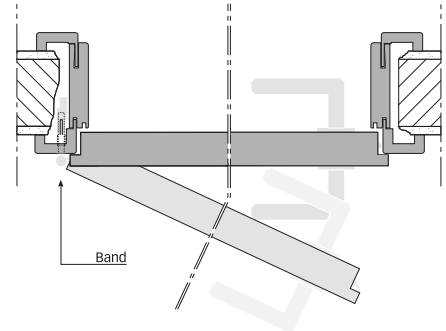

Breitenmaße

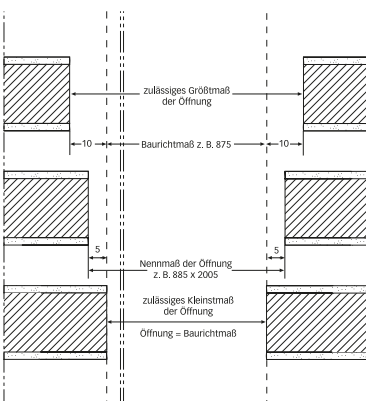

2-flg. Einzelanfertigungszarge

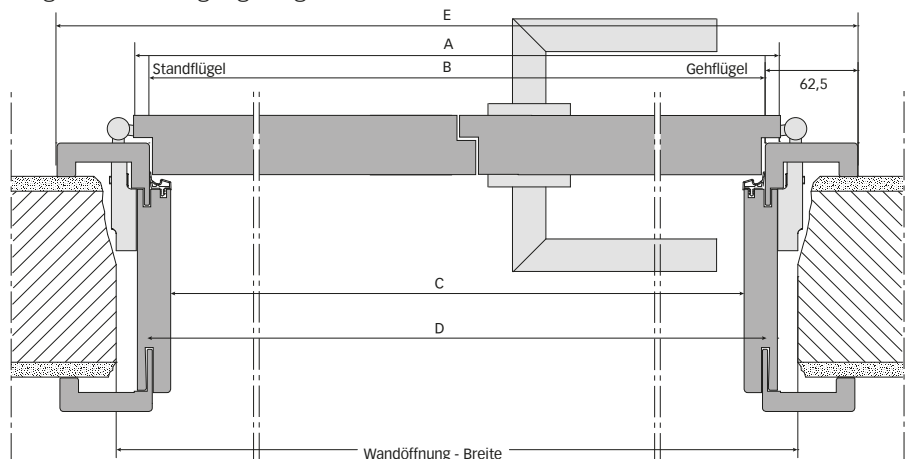



	Wandöffnung DIN 18 100 (Nennmaß)	Türblatt (Außenmaß) gefälzt	Türblatt (Außenmaß) stumpf einschlagend	Zargenfalzmaß	Lichtes Durchgangsmaß	Außenkante Futter	Außenkante Bekleidung bei 50 mm	Außenkante Bekleidung bei 62,5 mm	Außenkante Bekleidung bei 75 mm	Außenkante Bekleidung bei 95 mm
Maße in mm		A	A	B	C	D	E	E	E	E
Breite (1-flg.)	635	610	584	591	563	609	691	716	741	781
	760	735	709	716	688	734	816	841	866	906
	885	860	834	841	813	859	941	966	991	1031
	1010	985	959	966	938	984	1066	1091	1116	1156
	1135	1110	1084	1091	1063	1109	1191	1216	1241	1281
Breite (2-flg.)	1250	1210	1184	1191	1163	1209	1291	1316	1341	1381
	1500	1460	1434	1441	1413	1459	1541	1566	1591	1631
	1750	1710	1684	1691	1663	1709	1791	1816	1841	1881
	2000	1960	1934	1941	1913	1959	2041	2066	2091	2131
	Höhe	2005	1985	1972	1980 <sup>1)</sup>	1966	1989	2030	2043	2055
2130		2110	2097	2105 <sup>1)</sup>	2091	2114	2155	2168	2180	2200

1) Durch die rechnerische Bodenluft der Herholz-Fertigelemente von 4 mm ist es möglich, die Zargen für eine dauerelastische Abdichtung höher einzubauen (wichtig bei Fliesen- und Steinzeugböden). Die Bodenluft sollte auch dann 7 mm nicht überschreiten.

2) Die Bandtaschen tragen ca. 17 mm auf.

3) Zierbekleidung -4 mm in der Breite und -2 mm in der Höhe.

Höhenschnitt gefälzt

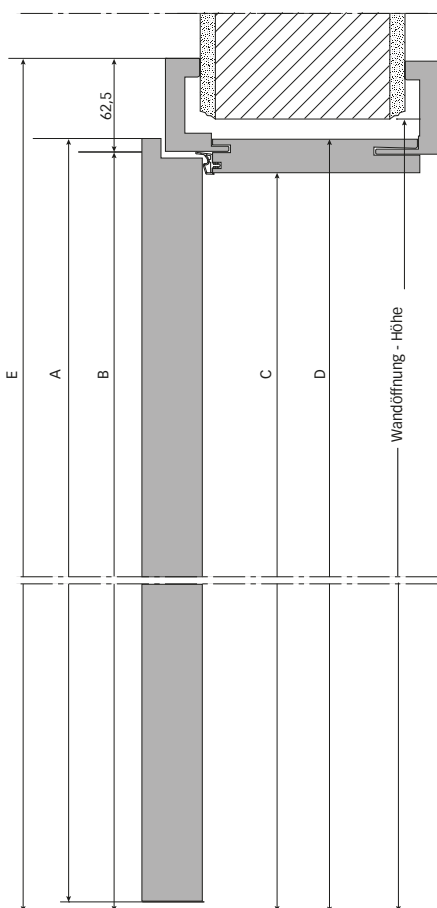

Querschnitt gefälzt

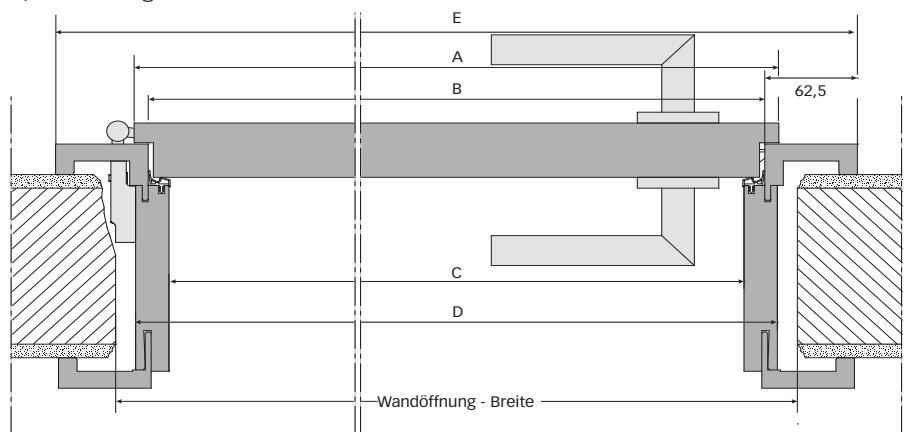

2-flg., S-Design

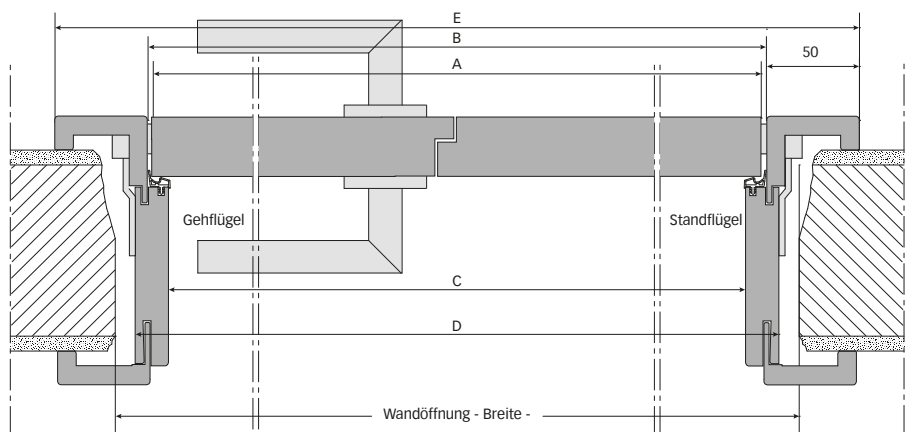

# DGNB Mitglied – Fit für die Zukunft

Zertifizierungssysteme für nachhaltiges Bauen gibt es einige. Das DGNB System ist einzigartig. Es dient der objektiven Beschreibung und Bewertung der Nachhaltigkeit von Gebäuden und Stadtquartieren. Bewertet wird die Qualität im umfassenden Sinne, über den kompletten Gebäudelebenszyklus hinweg.

Die Grundsystematik zur Bewertung der Nachhaltigkeitsqualität von Gebäuden wurde gemeinsam von DGNB und dem Bundesministerium für Verkehr, Bau und Stadtentwicklung (BMVBS) entwickelt. Das DGNB Zertifizierungssystem ist international anwendbar. Aufgrund seiner Flexibilität kann es präzise auf unterschiedliche Gebäudenutzungen und sogar länderspezifische Anforderungen angepasst werden.

Unterschiedliche Gebäude haben diversifizierende Eigenschaften. Auch die Anforderungen an die Gebäude sind dementsprechend verschieden. Darum steht das DGNB Zertifizierungssystem in verschiedenen Nutzungsprofilen bereit. Es gibt Zertifikate für Büro- und Verwaltungsgebäude, Handelsbauten, Industriebauten, Hotelbauten, Wohngebäude, gemischt genutzte Gebäude und Bildungsbauten. Nur so kann auf einer einheitlichen Basis geplant, gebaut, betrieben und zertifiziert werden.

Als einer der führenden Türenhersteller teilen wir die Ansichten der Deutschen Gesellschaft für Nachhaltiges Bauen und haben uns als Mitglied der Gesellschaft angeschlossen.

## Nachhaltigkeit / PEFC-Zertifizierung

Nie war die Sensibilisierung der Verbraucher zu dem Thema „Umwelt- und Gesundheitsverträglichkeit“ größer als heute. Herholz hat sich dieses Thema mit dem Einsatz von wasserlöslichen Lacken, energie-reduzierten Fertigungsanlagen und freiwilligen Untersuchungsberichten von unabhängigen Prüfinstituten bereits früh „auf die Fahne geschrieben“. Dem renommierten Fraunhofer Institut für Holzforschung, WKI Braunschweig, wurden u.a. Herholz-Elemente in furnierter Buche, Weißlack und die Decora-Oberflächen zur Begutachtung übergeben. Das mehr als positive Resultat der untersuchten Herholz-Produkte belegt, Herholz-Türelemente können bedenkenlos in allen Wohn- und Arbeitsbereichen eingesetzt werden. Nun sind wir einen weiteren wichtigen Schritt in diese Richtung gegangen: Als einer der ersten deutschen Türenhersteller kann Herholz für das gesamte Produktsortiment eine PEFC-Zertifizierung nachweisen. PEFC ist ein „Programm für die Anerkennung von Waldzertifizierungssystemen“, das über Ländergrenzen hinweg ein Ziel verfolgt: Die weltweite Verbesserung der Waldnutzung und Waldpflege. Zudem sind die von Herholz eingesetzten Packmaterialien für die Verwertung sichergestellt, da keine Verbundwerkstoffe eingesetzt werden.



# Pflegehinweise für Türen

Pflegehinweise für Innentüren aus Holz

## **Reinigung und Pflege Ihrer Türen:**

- Seien Sie sparsam mit Wasser! Holz ist ein hygroskopisches Material, es reagiert auf Feuchtigkeit und Nässe. Deshalb immer nur leicht feucht reinigen und anschließend trocken wischen.
- Vorsicht bei zu scharfen Reinigern, Scheuerschwämmen und kratzigen Tüchern, diese zerstören die Oberfläche. Weiche fusselfreie Tücher eignen sich besonders für deren Reinigung. Wischen Sie damit am besten in Längsrichtung.

## **Regelmäßige Pflege:**

Mit einem trockenen Tuch reinigen.

## **Zusätzliche Pflege:**

Bei normaler Beanspruchung alle 3 Monate mit einem handwarmen feuchten Fensterleder o.ä. abledern und mit einem anderen fusselfreien Tuch trocken wischen.

## **Intensiv-Pflege:**

Bei erhöhter Verschmutzung mit einem handwarmen feuchten Tuch unter geringer Zugabe von handelsüblichen Allzweckreinigern, Handspülmitteln oder Neutralseife reinigen. Anschließend mit einem feuchten Tuch abwischen und mit einem anderen fusselfreien Tuch trocken wischen.

## Pflegehinweise für Türen mit Verglasung

In der Regel genügt es, die Glasoberflächen mit heißem Wasser zu reinigen. Bei hartnäckigen Verschmutzungen besteht darüber hinaus die Möglichkeit, wie folgt vorzugehen:

Die Glasscheibe mit einem handelsüblichen Glasreiniger besprühen, mit einem weichen, fusselfreien Tuch oder Schwamm reinigen, mit klarem Wasser abwischen und mit fusselfreiem Mikrofaser Tuch (keine Baumwolltücher) trocken putzen. Sollte die Verschmutzung trotz mehrfacher Behandlung noch vorhanden sein, bleibt die abschließende Möglichkeit, mit Spiritus oder Industrialkohol die Reinigung zu vollziehen.

## **Hinweise zur fehlerhaften Reinigung von Glasoberflächen:**

1. Keine üblichen Haushaltsreiniger und scharfe Reinigungsmittel verwenden.
2. Nicht mit scheuerndem oder kratzendem Material reinigen.
3. Keine alten Tücher verwenden, Schmutzpartikel können Kratzer verursachen.
4. Zu viel Wasser bei der Reinigung von Verglasungen bei Holztüren führt zu einem Aufquellen der Tür.

© Copyright 2023

Die abgebildeten Türen zeigen in vielen Fällen Sonderausstattungen, die mit Mehrkosten verbunden sind. Türdrücker sind dabei grundsätzlich nicht im Standard enthalten und müssen extra bestellt werden. Fragen Sie daher Ihren Fachhändler, welche Ausstattung das jeweilige Türelement hat und welche Zusatzausstattungen gegebenenfalls extra (Aufpreis) bestellt werden müssen. Der Inhalt der Unterlage ist ohne Rechtsverbindlichkeit. Technische Änderungen, Konstruktions- und Farbabweichungen sowie Druckfehler sind vorbehalten. Diese Unterlage ist urheberrechtlich geschützt. Jede Verwendung, auch auszugsweise, ist ohne Zustimmung des Herausgebers unzulässig. Insbesondere gilt dies für Vervielfältigungen, Übersetzungen und die Einspeicherung in elektronische Systeme.

Herholz Vertrieb GmbH & Co. KG

Eichenallee 82 – 88  
48683 Ahaus

t +49 2561 689 - 02  
f +49 2561 689 - 305

mail@herholz.de  
www.herholz.de

**Herholz**<sup>®</sup> 

Herholz hat die Tür im Griff

0133-00-10-2023